

TARGETTI



FEBO EVO

**TARGETTI**

**FEBO EVO**

La lumière est un élément incorporel, étheré, impalpable mais également une matière à part entière, dotée d'un poids et d'une taille. Pour projeter une lumière rasante, il est fondamental de savoir la contrôler et la calibrer car c'est la seule façon de donner l'impression qu'elle est émise et non reflétée par la surface de l'architecture. FEVO EVO a pour objectif principal d'utiliser une lame de lumière fine et précise pour donner vie à la matière, lui donner un corps et une âme nocturne sans dénaturer son message.

*Das Licht ist ein körperloses, flüchtiges und hauchzartes Element, und doch auch eine echte Materie, ausgestattet mit Gewicht und Dimension. Um es zu projizieren, muss man es kontrollieren und ausrichten können, denn nur dann scheint es, als ob die architektonische Oberfläche an sich strahlt und nicht nur das Licht reflektiert. Genau darin liegt der Zweck von FEBO EVO: dem Material mit einem dünnen und präzisen Lichtstrahl Leben einzutauchen, ihm einen Körper und eine nächtliche Seele zu geben, ohne seine Botschaft zu verzerren.*







FEBO EVO est l'évolution naturelle à LED du FEBO légendaire pour lampes à décharge, un appareil qui a dessiné les façades d'édifices prestigieux dans le monde entier avec de la lumière. Une nouvelle version, compacte, proportionnée, performante et polyvalente, étudiée autour du LED pour exploiter au maximum le potentiel de cette source.

*FEBO EVO ist die natürliche weiterentwickelte LED-Version unserer historischen Entladungslampe, die mit ihrem Licht bereits Fassaden auf der ganzen Welt gestaltet hat. Eine neue Version, kompakt, proportioniert, leistungsstark und flexibel, die um die LED herum entwickelt wurde, um das volle Potenzial dieser Lichtquelle auszuschöpfen.*





Le nouveau FEBO EVO est l'outil parfait pour le SkinLighting®, un éclairage qui caresse doucement les surfaces afin de donner vie à sa matérialité. La distribution de la lumière circulaire à 360° sans aucune coupure permet de mettre en lumière des façades qui donnent l'impression de rayonner. Ses lignes compactes se fondent harmonieusement dans l'architecture et la transforment en élément de design discret, y compris dans la journée.

*Targettis FEBO EVO ist das perfekte Werkzeug für SkinLighting®, die das Licht weich entlang verteilt und so jede Struktur zum Leben erweckt, ohne als Lichtquelle offensichtlich in Erscheinung zu treten. Mit der 360° rundum schattenlosen Lichtverteilung können Fassaden elegant aus sich heraus zum Strahlen gebracht werden. Dank ihrer Kompaktheit kann sich FEBO EVO dezent in die Architektur integrieren und wird auch tagsüber zu einem perfekten Gestaltungselement.*



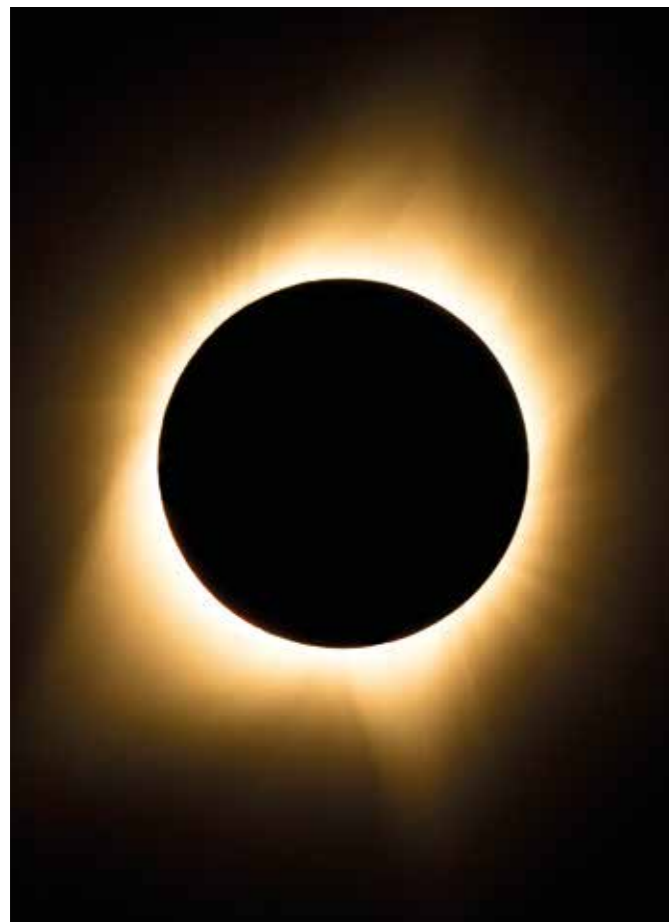

Pour développer FEBO EVO, Targetti a choisi de collaborer avec le cabinet autrichien "podpod design", qui a été le premier à comprendre et à exploiter tout le potentiel du premier FEBO, en réalisant l'illumination de plusieurs édifices de prestige en Europe dont la Wiener Staatsoper (Opera House à Vienne) avec beaucoup d'imagination mais aussi d'élégance.

*Für die Entwicklung FEBO EVO hat sich Targetti für die Zusammenarbeit mit dem österreichischen Studio "podpod design" entschieden, das als eines der ersten das Potenzial der ersten FEBO erkannt und genutzt hat, um einige der schönsten Gebäude Europas, darunter die Wiener Staatsoper, mit Fantasie und Eleganz zu beleuchten.*



On ne peut envisager la mise en lumière des façades de bâtiments historiques ou contemporains sans talents artistiques et outils spéciaux. En qualité de concepteurs lumière, nous sommes toujours à la recherche d'appareils uniques qui nous aident à donner naissance à nos idées. Une baguette magique qui nous permette de peindre l'architecture à l'aide de la lumière, y compris avec de la fantaisie. L'objectif que nous voulions atteindre avec FEBO EVO était de créer un appareil aux lignes élégantes et compactes de petite taille, de manière à ce qu'il passe inaperçu dans la journée mais capable également d'illuminer une surface vaste sans porter atteinte au confort visuel.

*Bei der Beleuchtung von Fassaden für historische und zeitgenössische Bauten sind künstlerische Fähigkeiten und spezielle Werkzeuge erforderlich. Als Lichtdesigner suchen wir ständig nach einzigartigen Leuchten, die uns helfen, unsere Visionen zum Leben zu erwecken. Es ist als hätte man einen Zauberstab, mit dem man spielerisch Licht auf die Architektur malen kann. Wir wollten mit FEBO EVO eine Leuchte mit einem eleganten, reduzierten Design entwickeln, die klein genug ist, um tagsüber nicht aufzufallen, die effizient und kräftig genug ist, eine größere Fläche auch visuell komfortabel auszuleuchten.*





Appareil à LED à poser aussi bien au mur qu'au sol effet lumière rasante avec une émission radiale à 360° sans aucune coupure. Son système optique a été soigneusement étudié de manière à obtenir un contrôle parfait du faisceau lumineux, afin de donner naissance à une lame de lumière en mesure d'aller en profondeur.

IP 67  
IK 09  
Classe II  
Fourchette de température -25° ; +35°  
2700 K – 3000 K – 4000 K  
Ra84  
2,5 Kg  
Certificat ENEC

FEBO EVO est comprenant un système de raccordement étanche, intégré dans le corps de l'appareil. Il est disponible avec un groupe d'alimentation en version électronique ou DALI. Il est possible de gérer la version DALI avec Casambi à l'aide de l'accessoire prévu à cet effet.

*Wand- und Bodenleuchte mit Streiflichteffekt für 360° radiale und ununterbrochene Lichtemission. Das optische System wurde sorgfältig entwickelt. Die perfekte Kontrolle des Lichtbündels ermöglicht die Emission eines präzisen und in die Tiefe gehenden Lichtstrahls, der aber gleichzeitig uniform.*

IP 67  
IK 09  
Klasse II  
Temperaturbereich -25°C bis +35°C  
2700K – 3000K – 4000K  
Ra84  
2,5 kg  
ENEC-zertifiziert

*FEBO EVO gibt es mit Netzteil in elektronischer Ausführung oder DALI, inklusive wasserdichtem, Anschlussystem, integriert in den Leuchtenkörper. Die DALI-Version kann über Casambi mit dem entsprechenden Zubehör gesteuert werden.*

Son système optique est composé de deux anneaux lumineux constitués par des verres collimateurs toroïdaux en PMMA transparent, placés l'un sur l'autre et alternés par un lamelles radiales de couleur noire.

*Das optische System umfasst zwei Lichtringe bestehend aus toroidalen, bündelnden Linsen aus transparentem PMMA, die übereinander angeordnet und durch eine schwarze Radiallamellen voneinander getrennt sind.*

Le système de fixation fourni avec FEBO EVO est le même pour l'installation au sol que pour l'installation au mur. Il s'installe à l'aide d'une bride circulaire qui, une fois fixée à la surface, permet l'accrochage rapide du corps de FEBO EVO puis la fixation à l'aide de vis à six pans.

*Das mit FEBO EVO gelieferte Befestigungssystem eignet sich sowohl für die Boden- als auch für die Wandmontage. Die Montage erfolgt über eine runde Halterung, die nach der Befestigung an der Oberfläche einen schnellen Anschluss des Gehäuses von FEBO EVO und die anschließende Befestigung mittels Inbusschrauben ermöglicht.*

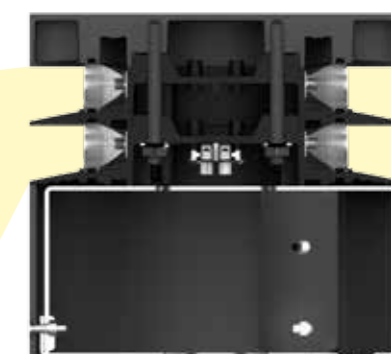
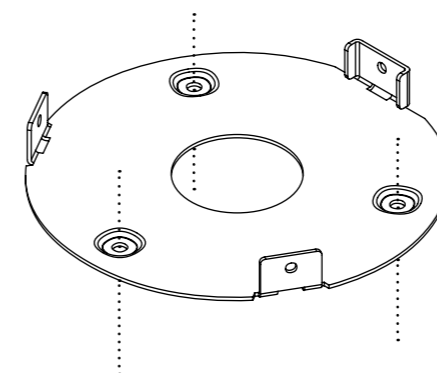

Les accessoires permettent de donner une forme à la lumière de FEBO EVO en fonction des besoins de chacun. Des éléments simples en silicone peuvent être placés à n'importe quel endroit, combinés, associés, coupés, de manière à « dessiner » la lumière la plus adaptée aux besoins de chacun.

*Durch die Verwendung von Zubehör kann das Licht von FEBO EVO ganz nach den eigenen Wünschen gestaltet werden. Einfache Silikon lassen sich beliebig positionieren, untereinander kombinieren, anpassen und zuschneiden, um das Licht so zu „designen“, dass es den eigenen Bedürfnissen am besten entspricht.*



1 KIT

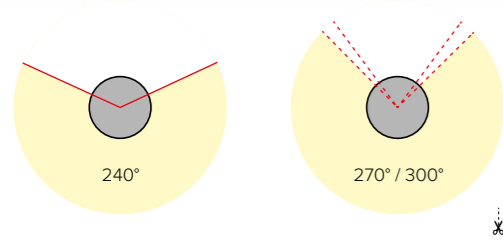

2 KIT

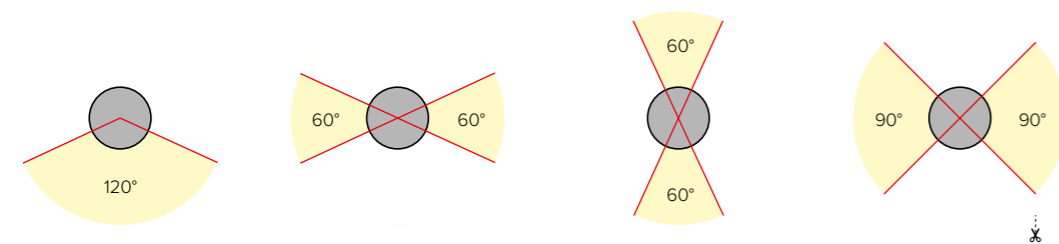

L'un des atouts supplémentaires de FEBO EVO est sa polyvalence car il permet de créer différents effets lumineux grâce à un jeu d'obscureurs. Chaque jeu est constitué par deux obscureurs de 120°, un pour chaque anneau lumineux de FEBO EVO. Réalisés en silicone noir, ils garantissent la stabilité durable du matériau et sont faciles à monter, y compris quand le produit est déjà installé.

Chaque obscureur possède des zones de 15° chacune, prévues pour le découpage. Cela permet d'obscurcir non seulement des angles de 120° mais également des angles inférieurs de 105° - 90° - 75° - 60°.

Pour chaque FEBO EVO il est possible d'utiliser au maximum deux kits d'obscureurs, c'est pourquoi il est possible d'obscurcir jusqu'à 240° du faisceau total. On peut obtenir une multitude de combinaisons en combinant deux kits et les possibilités de découpage offertes par les pièces.

Pour obtenir exactement le même effet lumineux à l'aide de plusieurs appareils sur la même façade, il est possible de positionner les obscureurs à l'aide du gabarit en carton fourni dans chaque kit.

*Einer der Vorteile von FEBO EVO liegt in der Vielseitigkeit. Durch die Verwendung von Verdunklungssets können unterschiedliche Lichteffekte erzielt werden. Jedes Set besteht aus zwei 120°-Verdunklern für jeden der Lichtringe von FEBO EVO. Hergestellt aus schwarzem Silikon garantieren sie eine lang anhaltende Materialstabilität und eine einfache Montage auch bei bereits installiertem Produkt.*

*Jeder Verdunkler hat vier 15°-Bereiche für mögliche Einschnitte. Dies gibt die Möglichkeit, nicht nur Winkel von 120° zu verdunkeln, sondern auch kleinere Winkel von 105°, 90°, 75° und 60° zu verdunkeln.*

*Für jeden FEBO EVO können maximal zwei Verdunklungssets verwendet werden, sodass bis zu 240° des Gesamtstrahls abgedunkelt werden können. Durch die Kombination von zwei Sets und die unterschiedlichen Schnittmöglichkeiten der Teile lassen sich verschiedene Kombinationen umsetzen.*

*Um an ein- und derselben Fassade mit mehreren Leuchten exakt den gleichen Lichteffekt zu erzielen, können die Verdunkler mit Hilfe der mitgelieferten Kartonschablone ausgerichtet werden.*

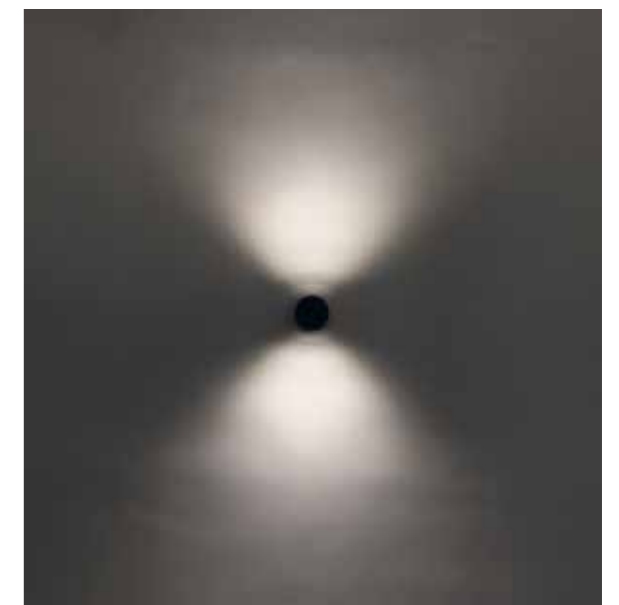
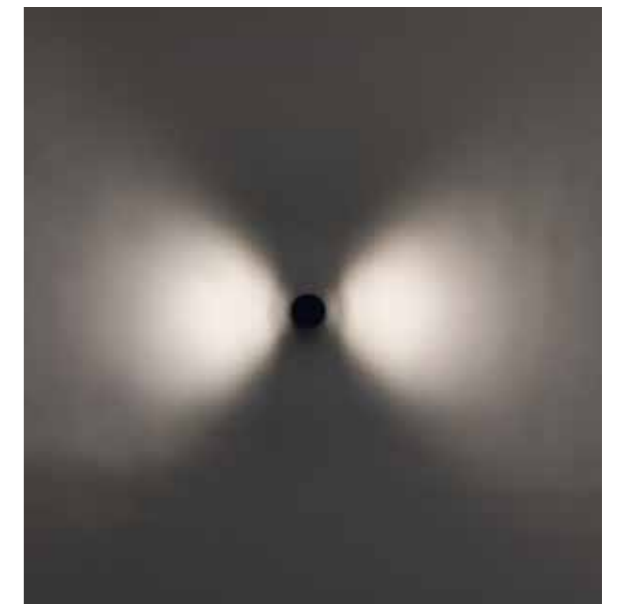
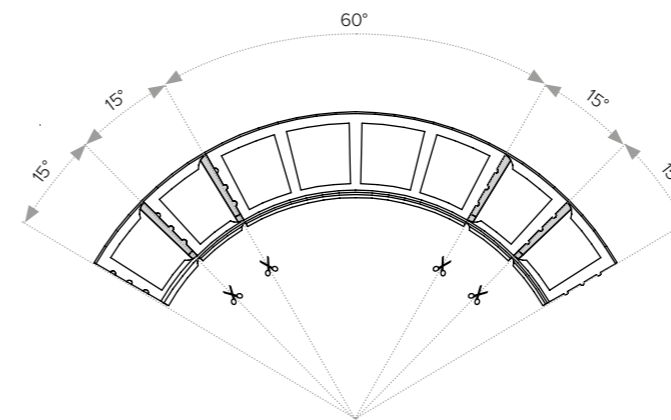





## Installations mural / *Installation an der Wand*

C'est avec les installations sur des façades que FEBO EVO exprime le meilleur de son potentiel. Cet instrument sophistiqué émet une lame de lumière à 360° sans aucune coupure, en mesure de couvrir chaque surface telle une seconde peau. Contrairement à un simple appareil linéaire avec une optique grazing, la lumière de FEBO EVO se projette sur tous les côtés et sur les différents étages d'une façade, qu'elle soit simple ou complexe, conférant ainsi à chaque détail l'importance nécessaire de manière à rendre l'ensemble tout à fait unique.

*Bei der Installation an der Fassade zeigt FEBO EVO ihr volles Potenzial. Die raffinierte Leuchte gibt einen ununterbrochenen 360°-Lichtstrahl ab, der in der Lage ist, jede Oberfläche wie eine zweite Haut zu kleiden. Im Gegensatz zu einer einfachen linearen Leuchte mit Grazing-Optik wird das Licht von FEBO EVO auf alle Seiten und die unterschiedlichen Ebene einer Fassade projiziert, unabhängig davon, wie einfach oder komplex sie ist, wodurch jedes Detail betont und das Gesamtwerk zu etwas Einzigartigem wird.*

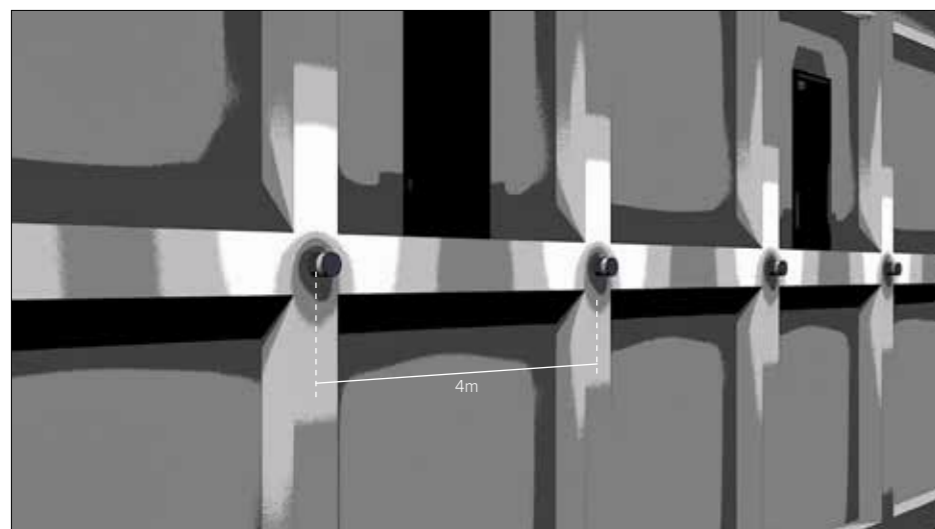
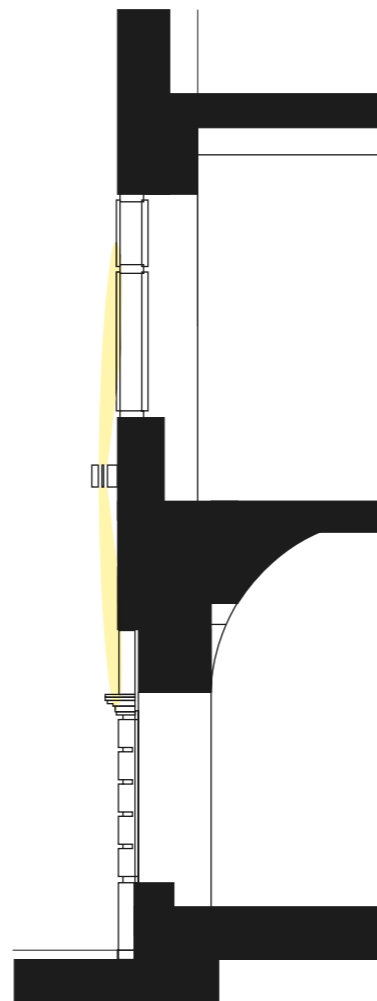

## Installations au sol / *Installation am Boden*

Installé au sol, FEBO EVO est un instrument fiable, extrêmement discret, capable de baliser des parcours en éclairant aussi bien en profondeur qu'en largeur, mais aussi de séparer des espaces destinés à différents usages à l'aide de lumière. Il s'installe au sol au moyen d'une simple base d'appui fournie.

*Die am Boden installierte Leuchte FEBO EVO ist ein zuverlässiges und kaum sichtbares Instrument, das in der Lage ist, Wege in Tiefe und Breite auszuleuchten, oder Bereiche unterschiedlicher Bestimmung mit dem Licht zu trennen. Die Bodeninstallation erfolgt ganz einfach mittels der mitgelieferten Stütze.*

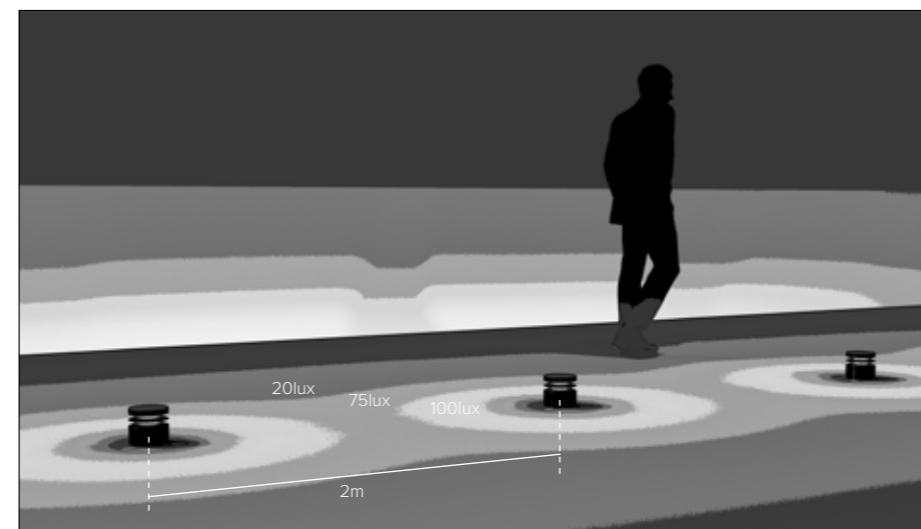



# FEBO EVO

design in collaboration with podpod design



LED / 34W / WFL

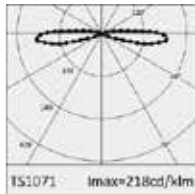
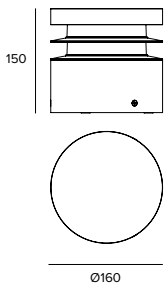

2700K Ra84	
Fixture Power	36W
Source Flux	4452lm
Fixture Flux	2404lm
Efficacy	67lm/W
Imax	969cd

EL.	●	<b>1E3189EL</b>
DALI	●	<b>1E3189DA</b>

3000K Ra84	
Fixture Power	36W
Source Flux	4787lm
Fixture Flux	2585lm
Efficacy	72lm/W
Imax	1042cd

EL.	●	<b>1E3190EL</b>
DALI	●	<b>1E3190DA</b>

4000K Ra84	
Fixture Power	36W
Source Flux	5038lm
Fixture Flux	2721lm
Efficacy	76lm/W
Imax	1096cd

EL.	●	<b>1E3191EL</b>
DALI	●	<b>1E3191DA</b>

## ACCESSOIRES / ZUBEHÖR

Kit obturateur 120° / Verdunkler 120°

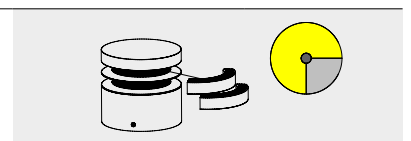

1 Kit

**1E3399**